

e835**e835 S**

Bedienungsanleitung
Instructions for use
Notice d'emploi
Istruzioni per l'uso
Instrucciones para el uso
Gebruiksaanwijzing

**evolution**

Deutsch

English

Français

Italian

Español

Nederlands

☉835 / ☉835 S

El modelo ☉835 es un micrófono para solista con característica ovalada, creado especialmente para las condiciones duras en el escenario.

El micrófono dispone de una respuesta de frecuencia uniforme que asegura una alta calidad consistente dentro y fuera del eje. La suave elevación de presencia produce un sonido potente y claramente definido. El efecto de proximidad mínimo crea bajos con una claridad uniforme con distancias variables frente al micrófono.

Su característica ovalada garantiza una alta seguridad contra acoplamiento y posibilita trabajar con altas presiones acústicas. La carcasa sólida y la amortiguación interna ofrecen una buena protección del micrófono contra ruidos por manejo.

La variante ☉835 S dispone de un interruptor ON/OFF silencioso.

Características

- Robusta carcasa metálica
- Alta seguridad contra acoplamientos
- Muy buena amortiguación del ruido por manejo gracias al alojamiento elástico de la cápsula
- Sonido con una calidad consistente dentro y fuera del eje
- Supresión eficaz de los componentes sonoros procedentes de la parte posterior
- Bobina de compensación de zumbidos

Volumen de suministro

- Micrófono 835 / 835 S
- Pinza para el micrófono MZQ 800
- Bolsa
- Instrucciones para el uso
- Tarjeta de garantía

Conexión y desconexión (sólo 835 S)

Con el tornillo fije el interruptor a la posición ON.

Asignación de terminales XLR-3

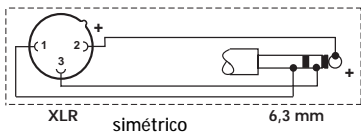
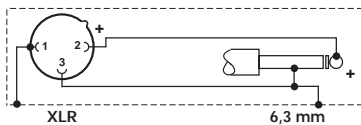
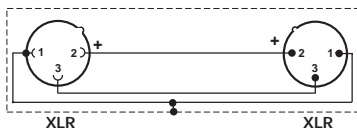
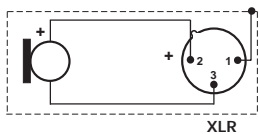

Desmontaje del cesto de registro

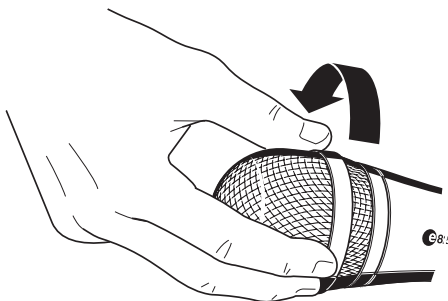

Posicionamiento del micrófono

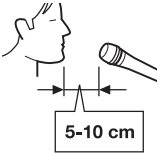
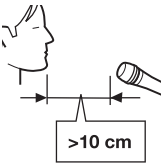
Posicionamiento	Resultado	Comentario
 Un diagrama que muestra un perfil de una cabeza humana con un micrófono colocado muy cerca de la boca. No hay líneas de medición.	Mucho efecto de proximidad (muchos bajos/tono fundamental) Sonido potente y directo	Interferencias por diafonía desde fuentes de sonido contiguas muy reducidas
 Un diagrama que muestra un perfil de una cabeza humana con un micrófono colocado a una distancia moderada. Una línea horizontal con flechas indica la distancia, etiquetada como '5-10 cm'.	Menor efecto de proximidad (menos bajos/tono fundamental) Mayor componente de ambiente, sonido natural y equilibrado	Más interferencias por diafonía desde fuente de sonido contiguas
 Un diagrama que muestra un perfil de una cabeza humana con un micrófono colocado a una distancia considerable. Una línea horizontal con flechas indica la distancia, etiquetada como '>10 cm'.	Apenas efecto de proximidad (pocos bajos/tono fundamental) Elevado componente de ambiente, sonido indirecto	Muchas interferencias por diafonía desde fuente de sonido contiguas

Si se producen silbidos, el problema se puede solucionar orientando el micrófono no directamente hacia la boca, sino ligeramente hacia un lado. Para evitar acoplamientos, los altavoces de monitor se deberían situar en la zona angular de la mayor extinción del micrófono. Para evitar interferencias por diafonía desde fuentes de sonido contiguas, trate de posicionar el micrófono de tal manera que la fuente de interferencia se sitúe en la zona angular de la mayor extinción del micrófono (aprox. 180° , ver diagrama polar).

Diagrama polar

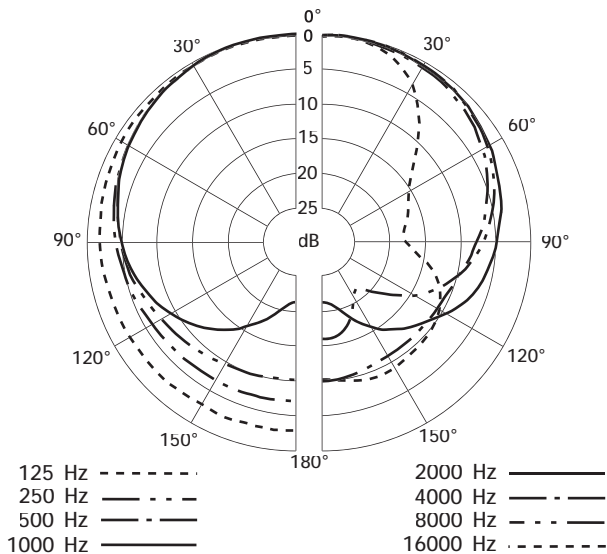

Respuesta de frecuencia

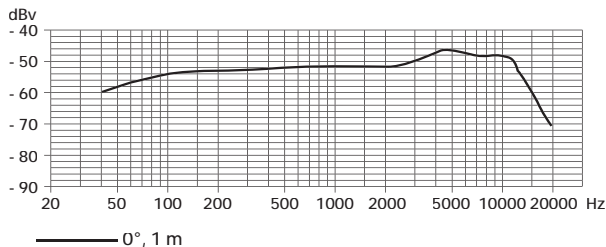

Datos técnicos

Principio transductor	dinámico
Margen de transmisión	40.....16.000 Hz
Característica direccional	cardioide
Actor de transmisión en campo acústico libre en vacío (1 kHz)	2,7 mV/Pa
Impedancia nominal	350 Ω
Impedancia terminal mín.	1 K Ω
Conector	XLR-3
Peso	330 g
Medidas	Ø 48 x L 180 mm

Vista general de las aplicaciones del micrófono

Aplicación	Modelo										
	e602	e604	e606	e608	e614	e815	e825	e835	e840	e845	e865
Canto						x	x	x	x	x	x
Coros					x						
Estudio, instrumentos acústicos					x						
Orquesta					x						
Instrumentos de metal / saxofón	x	x		x							
Guitarra acústica					x						
Bajo acústico					x						
Amplificador de guitarra			x								
Amplificador de bajo	x										
Leslie	x	x	x								
Piano, piano de cola					x						
Kick Drum	x										
Snare Drum		x	x	x							
Tam-tam suspendido		x	x	x							
Tam-tam con pie	x	x	x								
Congas		x	x	x							
Platillos					x						
Percusión		x	x	x	x						
Overhead					x						

Declaración del fabricante

Garantía

2 años

Autorización



Sennheiser electronic GmbH & Co. KG declara que este aparato cumple las normas y directrices de la CE aplicables.

WEEE Declaración



Al final de su vida útil, lleve este aparato al punto de recogida de su municipio o a un centro de reciclaje.





Sennheiser electronic GmbH & Co. KG
30900 Wedemark, Germany
Phone +49 (5130) 600 0
Fax +49 (5130) 600 300
www.sennheiser.com

Printed in Germany

Publ. 01/06

511655/A03